

ALCOR SNUGBOOK Q1411/Q1421
14" IPS notebook



alcor

Bevezető

Köszönjük, hogy megvásárolta termékünket!

Ahhoz, hogy az eszközt minél tovább örömmel és megelégedéssel használhassa, kérjük az eszköz használatba vétele előtt olvassa el ezt a rövid üzembehelyezési útmutatót, amely segít az első lépések megtételében.

Biztonsági figyelmeztetések

Ez az útmutató fontos információkat tartalmaz a készülék kényelmes és biztonságos használatával kapcsolatban. Kérjük, hogy figyelmesen olvassa el ezt a dokumentumot, mielőtt a készüléket használatba venné.

- Ne tárolja a készüléket szélsőséges hőmérsékleti viszonyok között, valamint poros vagy párás helyen. Különösen ügyeljen arra, hogy ne hagyja az eszközt nyáron napon parkoló, lezárt gépjárműben. Ne tegye ki az eszközt közvetlen napfénynek. A készüléket legfeljebb 2000 méteres tengerszint feletti magasság valamint 0°C – 35°C közötti hőmérsékleti tartományon történő használatra tervezték.

- Óvja a készüléket az ütődésektől. Ügyeljen arra, hogy ne ejtse le az eszközt. Ezek a fizikai behatások a készülék megsérülését vagy hibás működését eredményezhetik.

- Mindig körültekintően állítsa be a készülék hangerejét, ha az eszközt fülhallgatóval használja. A tartósan magas hangerőn történő zenehallgatás halláskárosodáshoz vezethet! Amennyiben fülcsengést vagy egyéb kellemetlenséget érez zenehallgatás közben, csökkentse a hangerőt vagy szüneteltesse a készülék használatát.

- A gyártó cég nem vállal felelősséget a készülék memóriájában tárolt, illetve az eszközzel kezelt és elért adatok biztonságáért. A mindenkori felhasználó felelőssége, hogy fontos adatairól rendszeresen biztonsági mentést készítsen. A készülék javítását végző szerviz nem készít biztonsági másolatot a készülék memóriájában tárolt adatokról, illetve a szervizelési folyamat során törölheti a memória tartalmát, ezért javasoljuk, hogy mindig készítsen biztonsági másolatot az eszköz memóriájában található adatokról, amennyiben a készülék szervizelése szükségessé válik. A szerviz adatmentést illetve adathelyreállítását nem végez.

- A készülék nem tartalmaz felhasználó által, otthoni körülmények között javítható részegységet vagy alkatrészt, ezért a készüléket ne szerelje szét és ne végezzen módosításokat rajta. A készülék szervizelését kizárólag erre jogosított szakszerviz végezheti. Nem jogosult személy által végzett módosítások a készülékre vonatkozó jótállás megszűnését eredményezik. (Kivételt képez a készülék tárhelyének bővítése az eszközön található HDD/SSD bővítőhely használatával.)

- A készülékház tisztításához ne használjon alkoholt, vegyszereket, hígítót vagy benzint, mivel ez a készülék vagy a burkolat megsérülését okozhatja. Az eszköz burkolatának tisztítását kizárólag puha, száraz ruhával végezze.

- Ha a készülék akkumulátora töltés közben felpúposodik, égett vagy szokatlan szagot bocsát ki, a készülék töltését haladéktalanul szakítsa meg, és vegye fel a kapcsolatot a márkaszervizzel!

- Mind a készüléket, mind annak tartozékait ill. csomagolását tartsa távol kisgyermekektől. Az eszköz apró részegységeket tartalmaz, melyek lenyelés esetén fulladást okozhatnak. A készülék csomagolásának részét képező műanyag zacskókat tartsa távol csecsemőktől ill. kisgyermekektől, mivel balesetet vagy fulladást okozhatnak!

- A gyártó cég fenntartja a jogot a készülék tulajdonságainak és funkcióinak előzetes értesítés nélkül történő megváltoztatására. Jelen útmutató az elkészítés során aktuális információkat tartalmazza, a konkrét termék kezelése ettől kis mértékben eltérhet.

- A készülék nem vízálló, ezért óvja nedvességtől és párától. Ügyeljen arra, hogy az eszközt ne érje folyadék.

Megjegyzések:

- A készülék előre telepített operációs rendszerrel érkezik. A szoftver használatával kapcsolatos kérdéseivel kérjük, hogy forduljon a szoftvert gyártó céghez.

- A gyártó cég nem vállal felelősséget a készüléken található vagy arra utólag telepített, harmadik féltől származó szoftverek hibamentes működéséért vagy kompatibilitásáért.

- Jelen kezelési útmutatóban található képernyőképek eltérhetnek a készüléken láthatóaktól. Eltérés esetén mindig a konkrét termék működése az irányadó.

- A gyártó cég nem vállal felelősséget ezen kezelési útmutatóban szereplő esetleges nyomdai vagy szerkesztési hibákért.

1. A készülék felépítése és kezelőszervei

Előnézet (kinyitott állapotban)

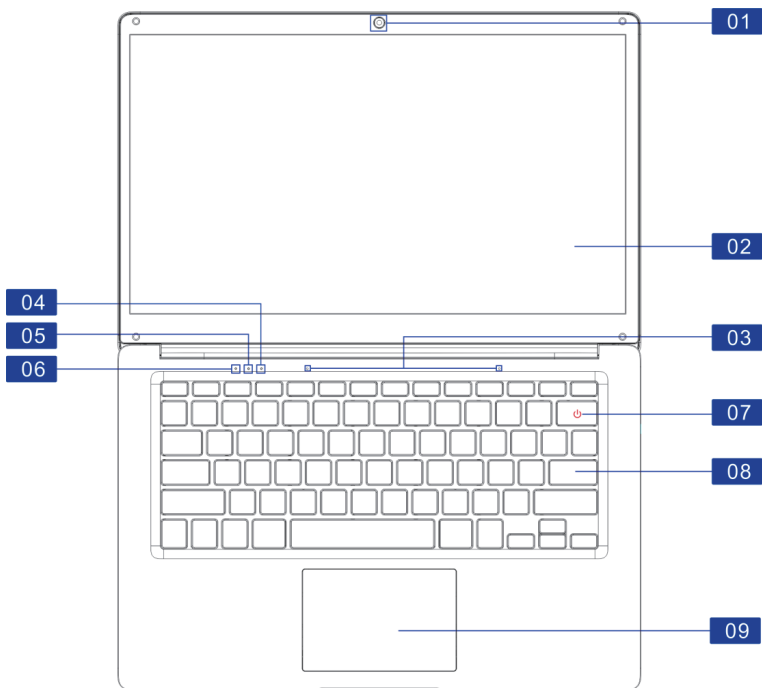

- ① Beépített webkamera
- ② LCD kijelző
- ③ Mikrofon
- ④ NumLock visszajelző LED
- ⑤ CapsLock visszajelző LED
- ⑥ Működési állapot jelző LED
- ⑦ Főkapcsoló
- ⑧ Billentyűzet
- ⑨ Érintőpad és gombok

Bal oldal

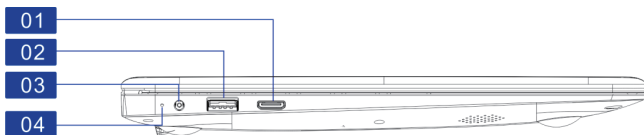

- ① Mini HDMI csatlakozó
- ② USB csatlakozó
- ③ Tápcsatlakozó
- ④ Töltésjelző

Jobb oldal

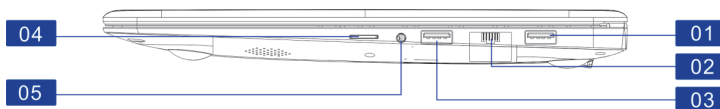

- ① USB csatlakozó
- ② RJ45 (LAN) csatlakozó
- ③ USB csatlakozó
- ④ Micro SD memóriakártya olvasó
- ⑤ Fülhallgató csatlakozó

Alulnézet

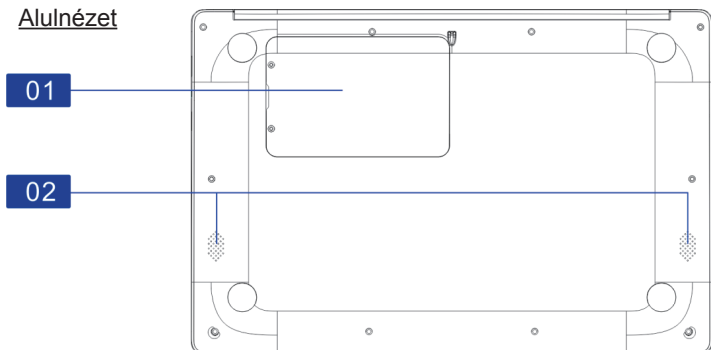

- ① HDD/SSD bővítőhely (SATA3 csatlakozóval)
- ② Hangszóró

2. Windows 10 bevezető

Windows 10 Start menü: A kezdőképernyő alján található Windows tálca bal alsó sarkában található Start gombot megnyomva jelenítheti meg a Start menüt. Ez tartalmazza a leggyakrabban futtatott programokat, elérhetőek innen a beállítások, illetve csempés elrendezésben is láthatóak a leggyakrabban használt alkalmazások is. (Egyes alkalmazások használatához Microsoft fiók szükséges.) A csempék áthelyezhetőek, ehhez húzza azokat a kívánt helyre.

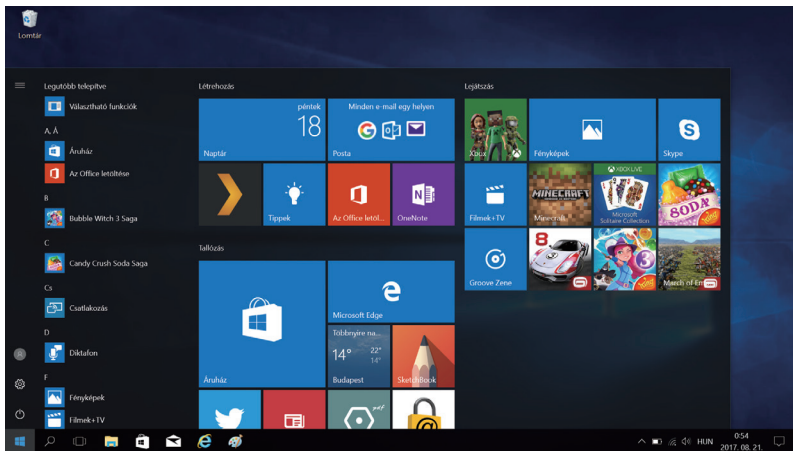

3. Alkalmazások

A Start menün rögzített alkalmazásokon kívül lehetőség van az összes alkalmazás megjelenítésére is, ehhez válassza a „Minden alkalmazás” opciót.

Amennyiben egy alkalmazás csempéjét a Start menühöz szeretné adni, kattintson jobb egérgombbal a kívánt alkalmazáson, majd válassza a „Kitűzés a Start menübe” lehetőséget.

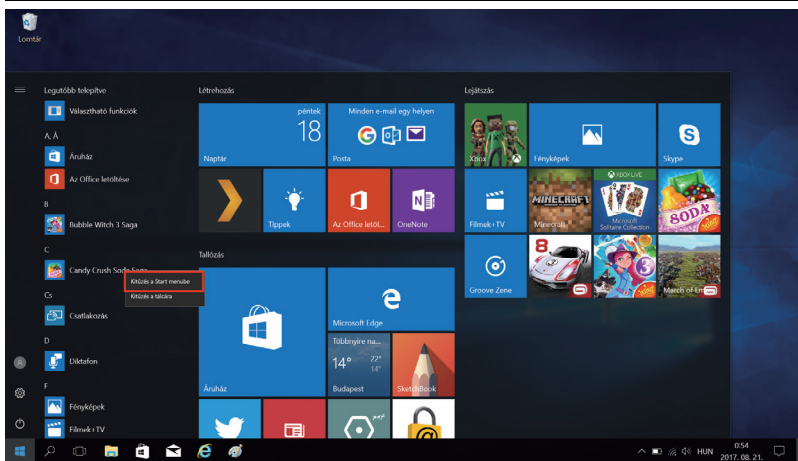
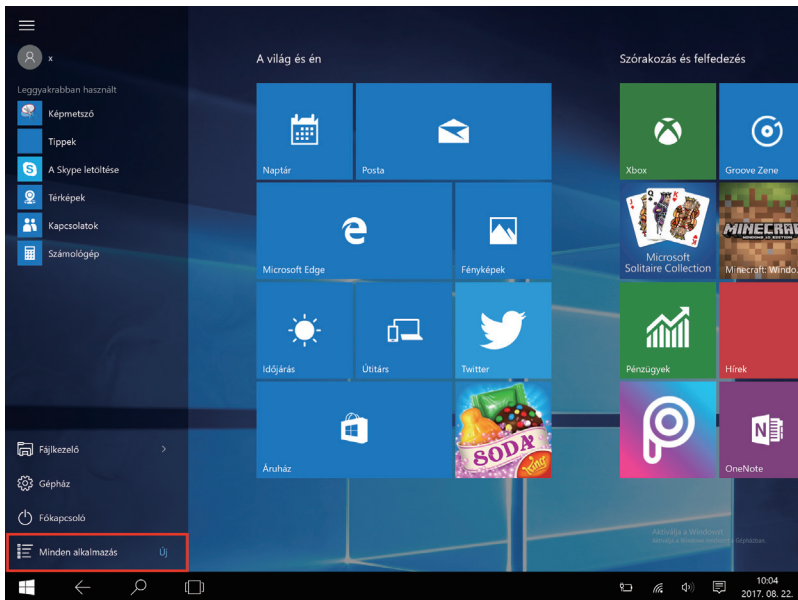

Ha el szeretne távolítani egy csempét a Start menüből, akkor válassza a „Levétel a Startról” lehetőséget.

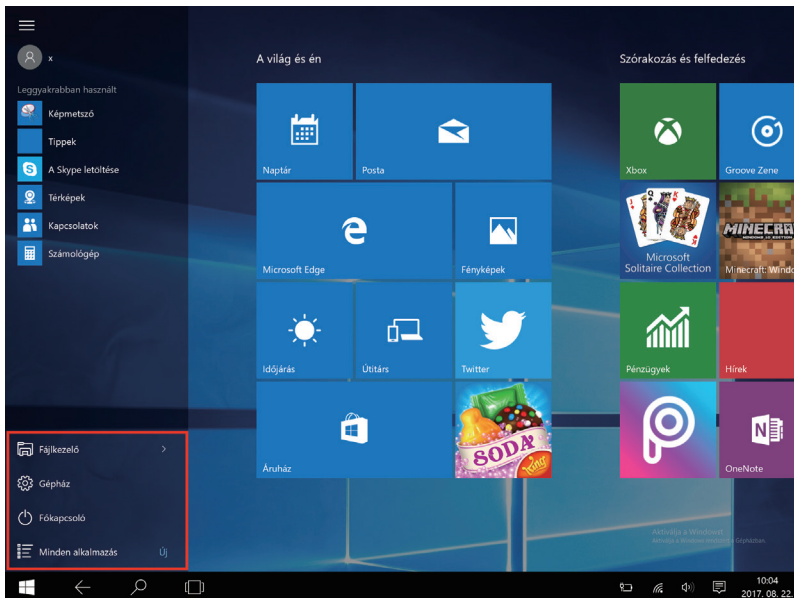
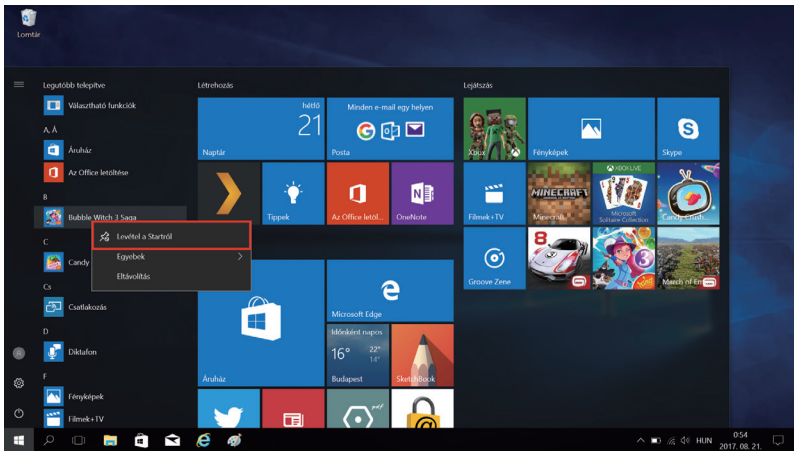

 Főkapcsoló

Főkapcsoló: A számítógép kikapcsolása, újraindítása vagy altatása. A számítógép bekapcsoló gombjának rövid megnyomásával a készüléket alvó állapotba küldheti. A gomb hosszan történő megnyomásával a készülék kikapcsolható. Javasoljuk, hogy az eszköz leállításához lehetőség szerint mindig a Főkapcsoló alól elérhető „Leállítás” opciót használja.

 Fájlkezelő >

Fájlkezelő: A számítógépen található fájlok kezelésére szolgáló alkalmazás.

 Gépház

Gépház: A számítógép ill. a rendszer beállításai érhetőek el innen.

 Minden alkalmazás Új

Minden alkalmazás: A számítógépre telepített összes alkalmazás listája.

Keresés

A Start gombtól jobbra található keresőmező használatával az alábbiak között kereshet:

- Fájlok
- Beállítások
- Alkalmazások a számítógépen
- Alkalmazások a Windows Áruházban

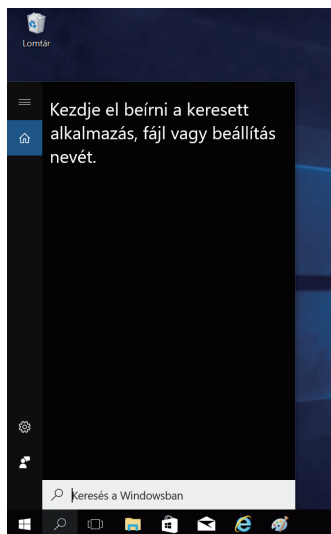

A tálca jobb alsó sarkában jelennek meg az alkalmazás- ill. rendszer értesítések, valamint innen elérhető néhány beállítás gyors kapcsolója is.

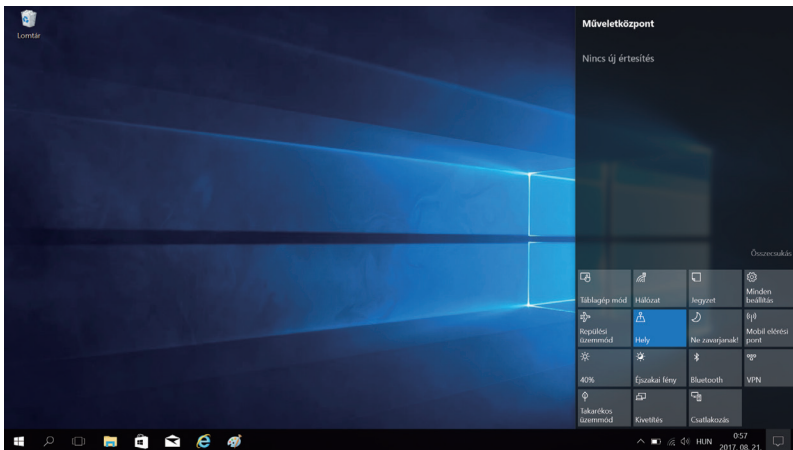

Feladatnézet

A Windows 10 újítása a tálcán található Feladatnézet gomb, melyre kattintva szintén megjeleníthetők a futó alkalmazások ill. az esetleges virtuális asztalok.

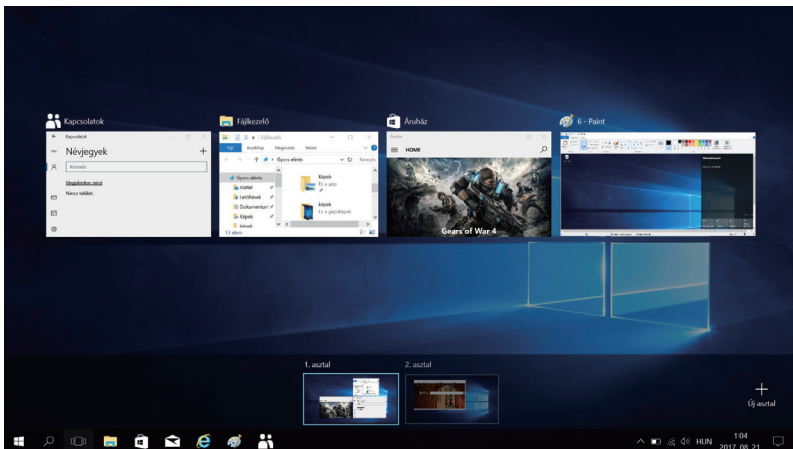

The logo for ALCOR features the word "ALCOR" in a stylized, black, sans-serif font. The letter 'A' is unique, with a red dot positioned above its left vertical stroke. The letters are closely spaced and have a modern, geometric appearance.

Distributor / Forgalmazó / Distributer / Distributor:

Expert Zrt.

1044 Budapest, Óradna u. 12.

www.expert.hu, www.alcordigital.com